

# Højslev Romerfalstagsten K21

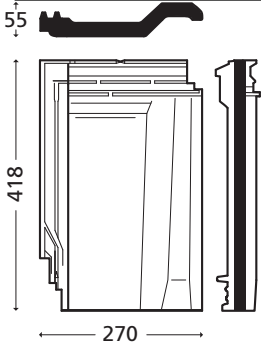

## RT 808 Rød Højslev Romerfalstagsten K21

Min. taghældning 20°. Oplægges på undertag. Iøvrigt henvises til gældende vejledning for oplægning af tegltage „TEGL 36“. Ved falstagsten lægges rygninger og grater altid mørtelfrie.

**Lægtning/ dækbredde:**  
Lægtning skal generelt udføres i h. t. TOP-byggeblad nr. 26 "Lægtning af tage", med en lægtningstolerance på +/- 3 mm.

Følgende lægteafstande og dækbredder er vejledende og dækbredden skal kontrolleres ved prøveoplægning. For mål til placering af øverste lægte/toplægte m.m. se 'Randers Tegls Oplægningsvejledning' på [www.randerstegl.dk](http://www.randerstegl.dk)

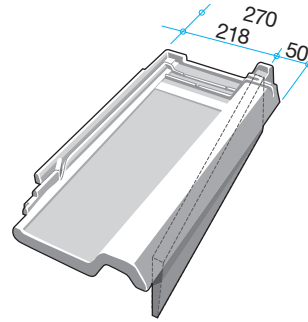

### Vindskedesten, højre gavl

Længde	418 mm
Bredde	270 mm
Dækbredde	157 mm
Vægt, ca.	4,5 kg

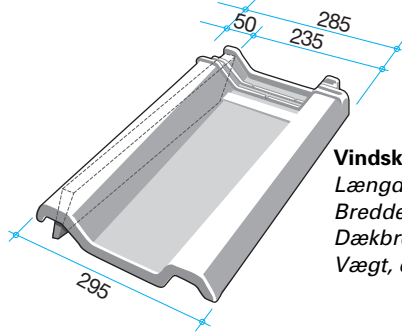

### Vindskedesten, venstre gavl

Længde	418 mm
Bredde	285-295 mm
Dækbredde	225 mm
Vægt, ca.	4,5 kg

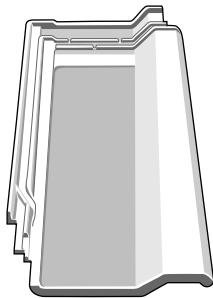

### K21 falstagsten

Længde	418 mm
Bredde	270 mm
Dækbredde	219 mm
Længde under nakke	392 mm
Lægteafstand	340 mm
Vægt, ca.	3,2 kg
Antal pr. m <sup>2</sup> , ca.	13,6 stk
Antal pr. palle	180 stk
Antal pr. halv palle	90 stk

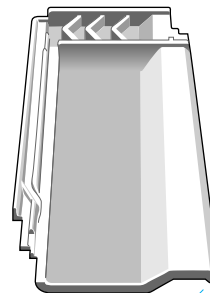

### K21 topsten

Længde	418 mm
Bredde	270 mm
Dækbredde	219 mm
Længde under nakke	390 mm
Lægteafstand	340 mm

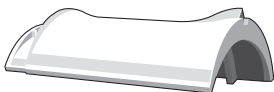

### Rygningssten med horn Med ventilation

Længde, ca.	430 mm
Dækningslængde, ca.	370 mm
Bredde udvendig, ca.	260-270 mm
Højde indvendig, ca.	62 mm
Vægt, ca.	4,5 kg
Antal pr. lbm, ca.	2,6 stk
Antal pr. palle	112 stk

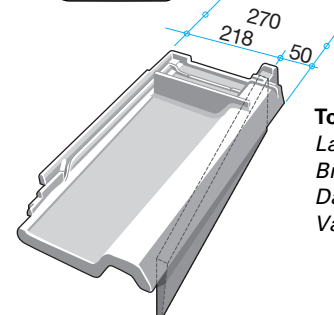

### Topsten vindskede, højre gavl

Længde	418 mm
Bredde	270 mm
Dækbredde	157 mm
Vægt, ca.	4,5 kg

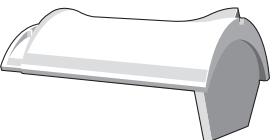

### Rygningssten med horn

Længde, ca.	430 mm
Dækningslængde, ca.	370 mm
Bredde udvendig, ca.	260-270 mm
Højde indvendig, ca.	62 mm

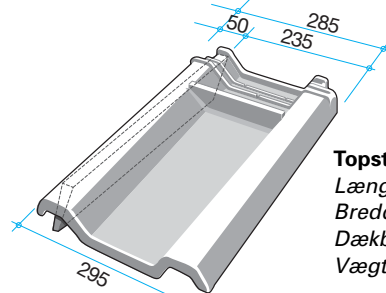

### Topsten vindskede, venstre gavl

Længde	418 mm
Bredde	285-295 mm
Dækbredde	225 mm
Vægt, ca.	4,5 kg

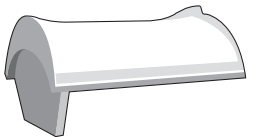

### Rygningssten med horn

Længde, ca.	370 mm
Dækningslængde, ca.	370 mm
Bredde udvendig, ca.	260-270 mm
Højde indvendig, ca.	62 mm

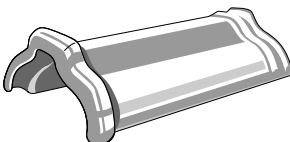

### Gl. Silkeborg rygningssten

Længde, ca.	390 mm
Dækningslængde, ca.	365 mm
Bredde udvendig, ca.	225 mm
Højde indvendig, ca.	82 mm
Antal pr. lbm, ca.	3 stk
Antal pr. palle	126 stk

### Start-rygningssten Gl. Silkeborg

Lukket i vulst-ende.

### Slut-rygningssten Gl. Silkeborg

Lukket i lille ende.

### Y-rygningssten

Til afvalmede tage

Stor og lille

Taghældning

25° - 35° - 45°

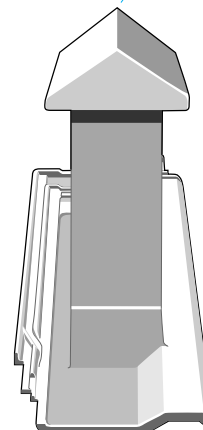

### Lodret udluftning med hætte

#### Helt i tegl

Til mekanisk udluftning

Tagvinkler	25° - 35° - 45°
Indvendig, ca.	100x150 mm
Udluftning, ca.	150 cm <sup>2</sup>
Største højde, ca.	450 mm

# Højslev Romerfalstagsten K21

## HØJSLEV RYGNINGSSYSTEM

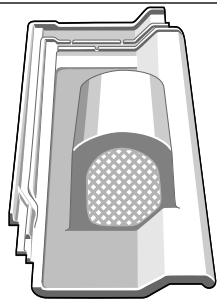

**Ventilationssten med net**  
Udluftning, ca. 60 cm<sup>2</sup>

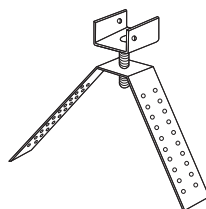

**Toplægteholder**  
Indstillelig, galvaniseret profil til montering af toplægte ved udluftning i tagrygning eller grat  
Antal i pakke ass.

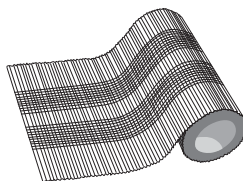

**Gratbånd**  
Alu med klæber og ventilation  
Farve Rød  
Bredde 320 mm  
Længde 500 cm  
Ventilationsareal 200 cm<sup>2</sup> pr. lb. m

## TILBEHØR I PLAST

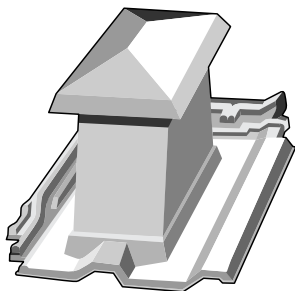

**Udluftningshætte med isorør**  
Tagvinkler Universal 20 - 45°  
Indvendig, ca. 150x150 mm  
Udluftning, ca. 225 cm<sup>2</sup>



**Rygningsbeslag 470/30** - rustfrit stål  
Til rygningssten med horn  
Antal i pakke 30 stk



**Rygningsbeslag 470/71**  
Til Gl. Silkeborg rygningssten  
Antal i pakke 30 stk

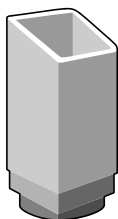

**Isorør med overgang Ø 160**  
Til indvendig isolering af plast udluftningshætte  
Udvendig, ca. 150x150 mm  
Længde 37 cm

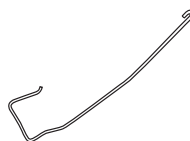

**Specialskrue til rygningsbeslag**  
Rustfrit stål. (2 stk. pr. beslag)  
Antal i pose 60 stk



**Multiadapter Ø 160**  
Med overgang til  
Ø 150/130/125/110/100 mm



## BINDERE

**Sidefalsbinder 435/102** - galvaniseret  
38x73 mm lægte  
Antal i pakke 250 stk

**Sidefalsbinder 435/102** - rustfrit stål  
38x73 mm lægte  
Antal i pakke 250 stk

**Nakkeklemme 473/003** - galvaniseret  
38x73 mm lægte.  
Antal i pakke 200 stk

**Nakkeklemme 473/003** - rustfrit stål  
38x73 mm lægte.  
Antal i pakke 200 stk

**Sidefalsbeslag 80 mm**  
Antal i pose 100 stk

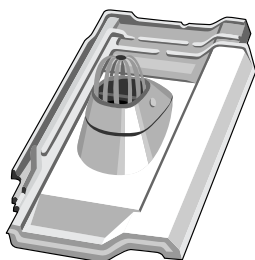

**Faldrørsudluftning**  
Med gitter  
Tagvinkler Universal 20 - 45°  
Udluftning, ca. 60 cm<sup>2</sup>



## ANDET TILBEHØR

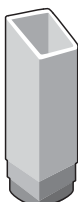

**Isorør med overgange Ø 160/130/100 mm**  
Til udluftning i tegl.  
Indvendig, ca. 120x170 mm  
Længde 50 cm

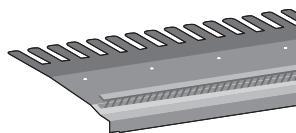

**Højslev Tagfodselement**  
Med fodblik, fuglegitter og ventilation:  
200 cm<sup>2</sup> pr. lbm. mellem undertag og tagsten, 100 cm<sup>2</sup> pr. lbm. under undertag. Aluzink.  
Længde 100 cm. Dæklængde 98 cm. Aluzink. 100 cm lang.

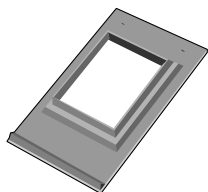
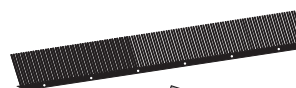

**Folieflange**  
Til gennemføring ved undertag  
Plade til 120x170 mm rør 260x470 mm  
Åbning 140x270 mm

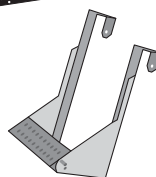

**Stigetårn**  
Galvaniseret stål.  
Justerbar bredde 220-380 mm.  
Justerbar trinvinkel.  
Farver Galvaniseret



**Ventilationslægte med fuglegitter**  
Til tagfod. Plast.  
Længde 100 cm  
Højde, excl. gitter 30 mm  
Ventilationsareal 200 cm<sup>2</sup> pr. lb. m

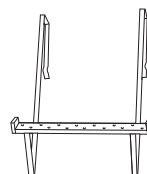

**Stigetårn**  
Varmeforzinket.  
Afstand mellem ben 190 mm.  
Farver Rød og sort